

MONTAGEANLEITUNG
BELGICAST ROHRKUPPLUNG SERIE 1800
BELGICAST FLANSCHKUPPLUNG SERIE 2800

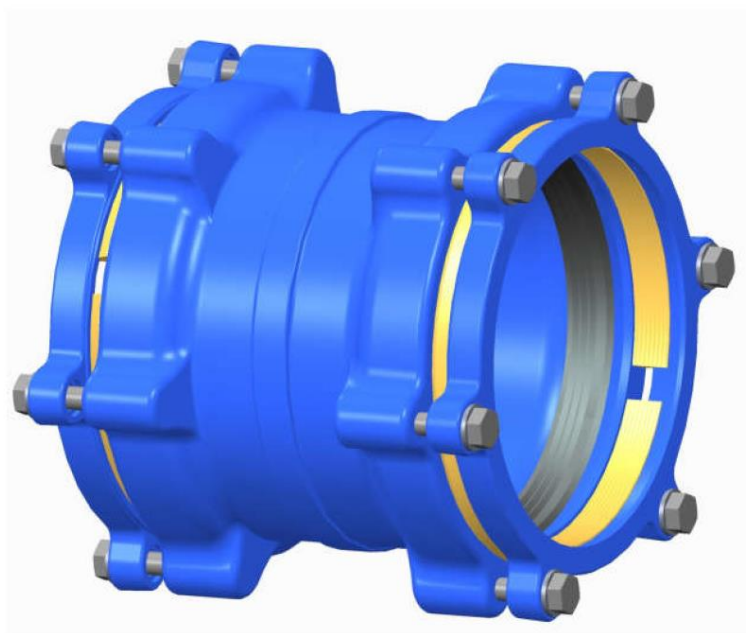

ROHRKUPPLUNG SERIE 1800

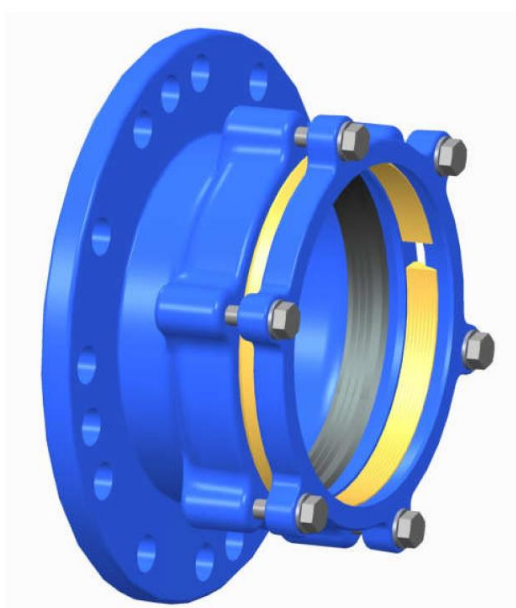

FLANSCHKUPPLUNG SERIE 2800

Während der Lagerung, des Transportes und der Montage ist darauf zu achten, daß die Oberflächenbeschichtung nicht zerkratzt oder abgeschlagen wird.

Vor der Montage:

Die Flansch- oder Rohrkupplung wird vor der Montage zerlegt.

Das PE-Rohr muss rechtwinkelig abgeschnitten sein und mit einer 30 ° Fase versehen werden.

Der Lippdichtring der Kupplung ist leicht zu fetten.

Alle Schrauben sind ebenfalls mit wasserfestem Fett einzufetten.

Montage:

Auf das 30° angefasste Rohr werden zuerst der Spannring (2) und dann der Klemmring (4) aufgeschoben (Bild 1).

Die Flanschcupplung (1) wird bis zum Anschlag auf das PE- Rohr geschoben, es ist ein kleiner Kraftaufwand aufgrund der Verformung des Lippdichtringes (3) nötig.

Bei der Rohrkupplung wird das Rohr nur zur Hälfte in das Gehäuse eingeschoben.

Der Lippdichtring darf dabei nicht beschädigt werden und darf sich dabei nicht verschieben.

Anschließend werden der Klemmring und der Spannring auf die Kupplung geschoben, die Schrauben eingesetzt und verschraubt (Bild 2).

Die M10 Schrauben (5) des Spannringes (2) werden mit 60Nm gleichmäßig festgezogen – 3 Durchgänge, kreuzweise ! (Bild 3)



BILD 1



BILD 2

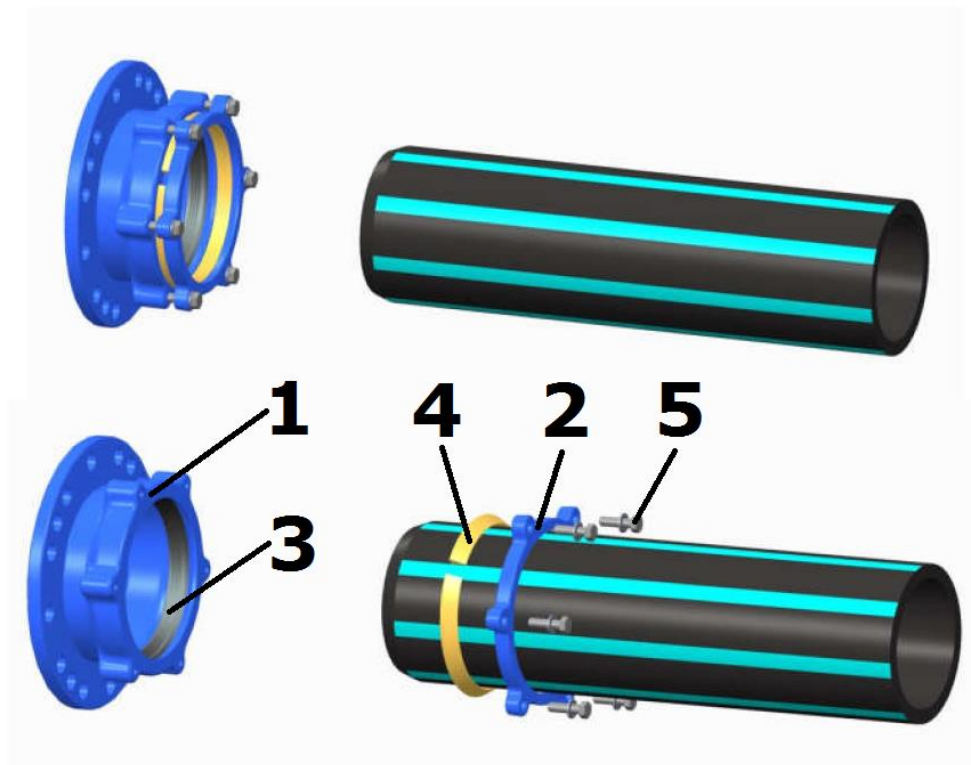
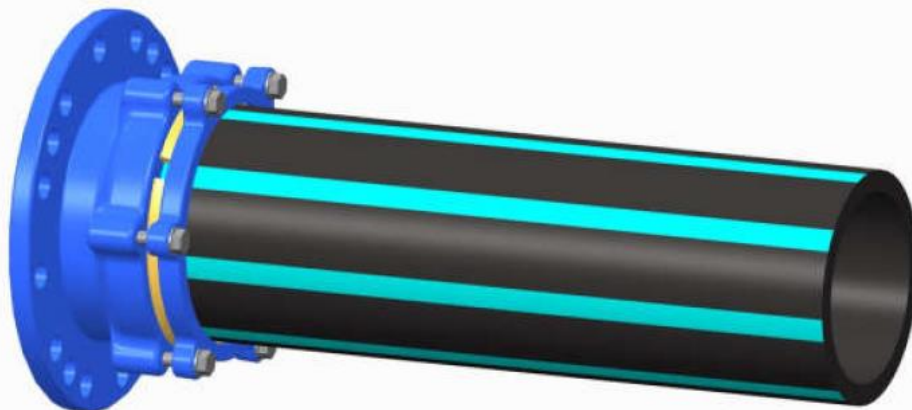
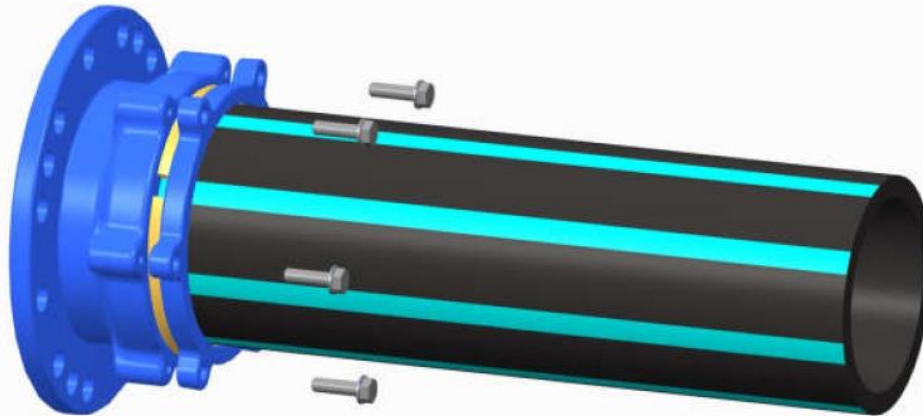
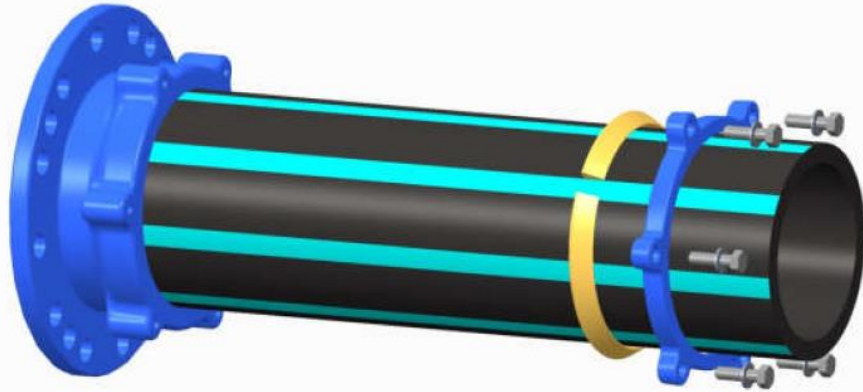
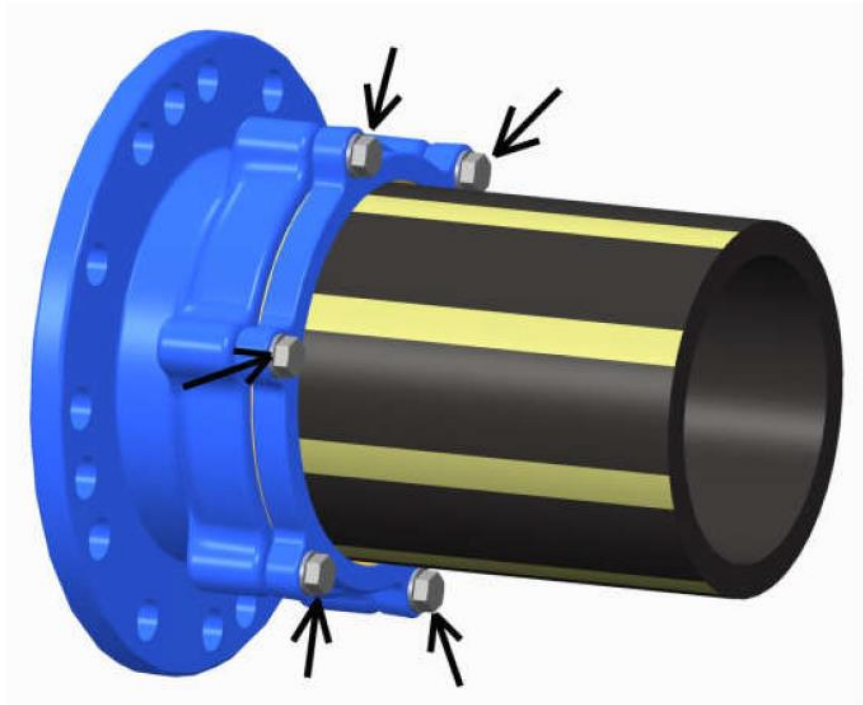

BILD 3